

組み合わせ計量機 コンパクト・セミオートタイプ

CCW-RVE

106WB-S / 08-WP-C

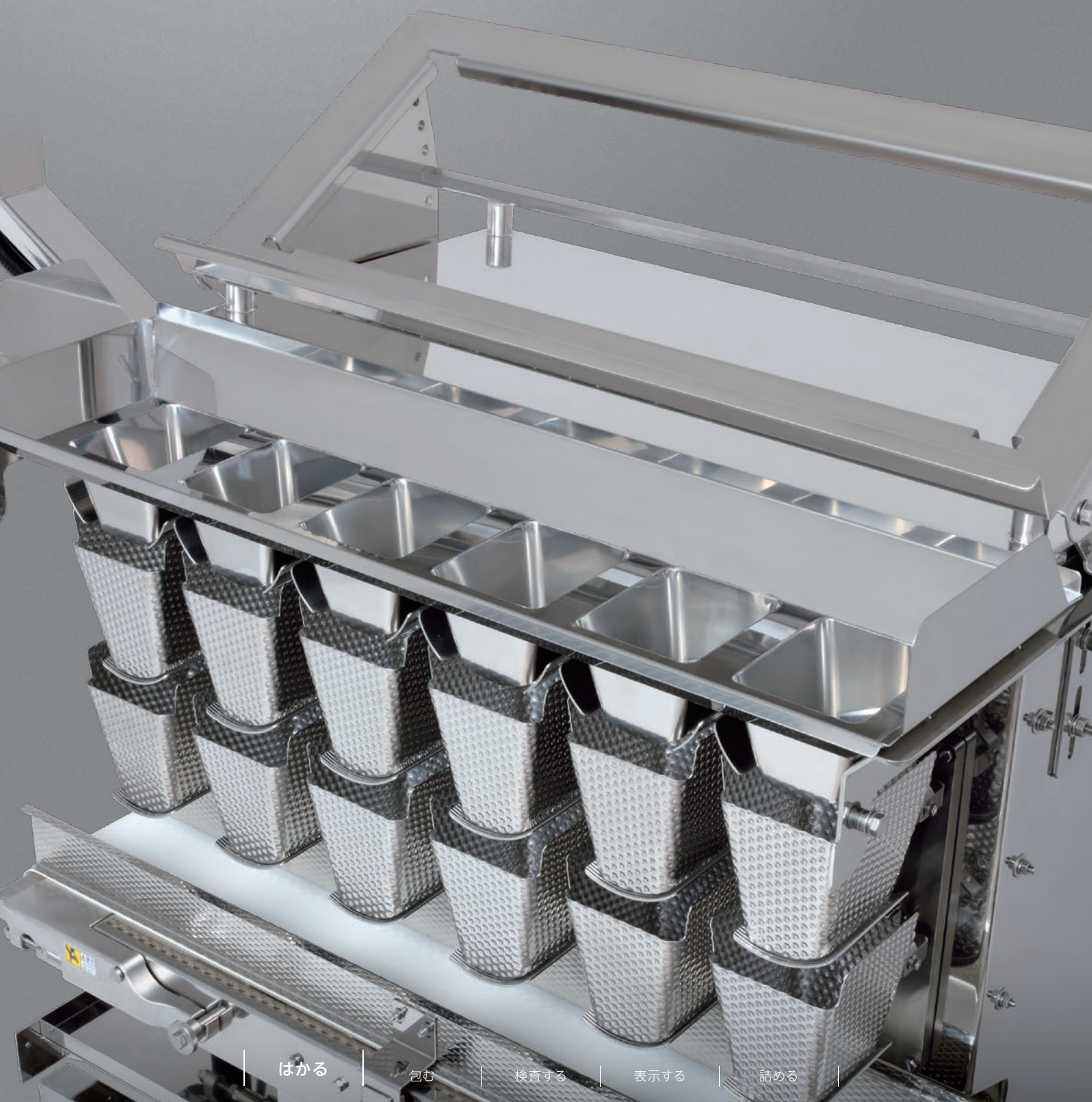

はかる

包む

検査する

表示する

詰める

計量の自動化で Quality Cost Deliveryを改善!

総菜やカット野菜などの計量作業を自動化。生産ラインの省人化や効率アップに貢献します。組み合わせ計量にて品質向上、歩留り向上も実現します。

コンパクト!

幅 約1500mm
×
奥行 約1200mm



**キャスター付架台(オプション)で
設置や移動がかんたん!**



※計量ホッパ、メモリホッパの材質は樹脂ホッパが標準仕様、ステンレス製はオプションとなります。

“省人化”でコスト削減

これまで人手で行っていた計量作業を機械がサポートし、省人化や効率アップを実現します。
人材不足でお困りのお客様に最適です。

人手&台秤による計量



4名で1分間に**50**パック

組み合わせ計量機による計量



1名で1分間に**30**パック

高精度計量だから歩留り向上！品質向上！

精度のよい組み合わせ計量により、歩留り・生産性を向上できます。
常に安定した質量で生産できるため商品の内容量不足も防ぎ、品質向上に貢献します。

人手&台秤による計量

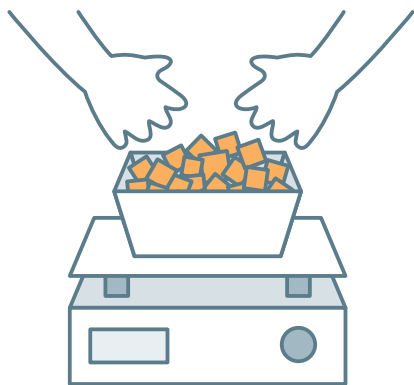

(例) 1パックにつき**15g**のプラス誤差

組み合わせ計量機による計量

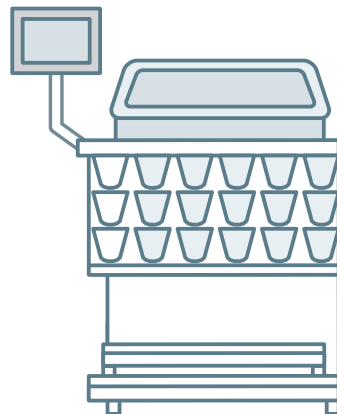

(例) 1パックにつき**3g**のプラス誤差

組み合わせ計量のしくみ

基本動作説明図

(例) 100g入りの商品をつくる場合

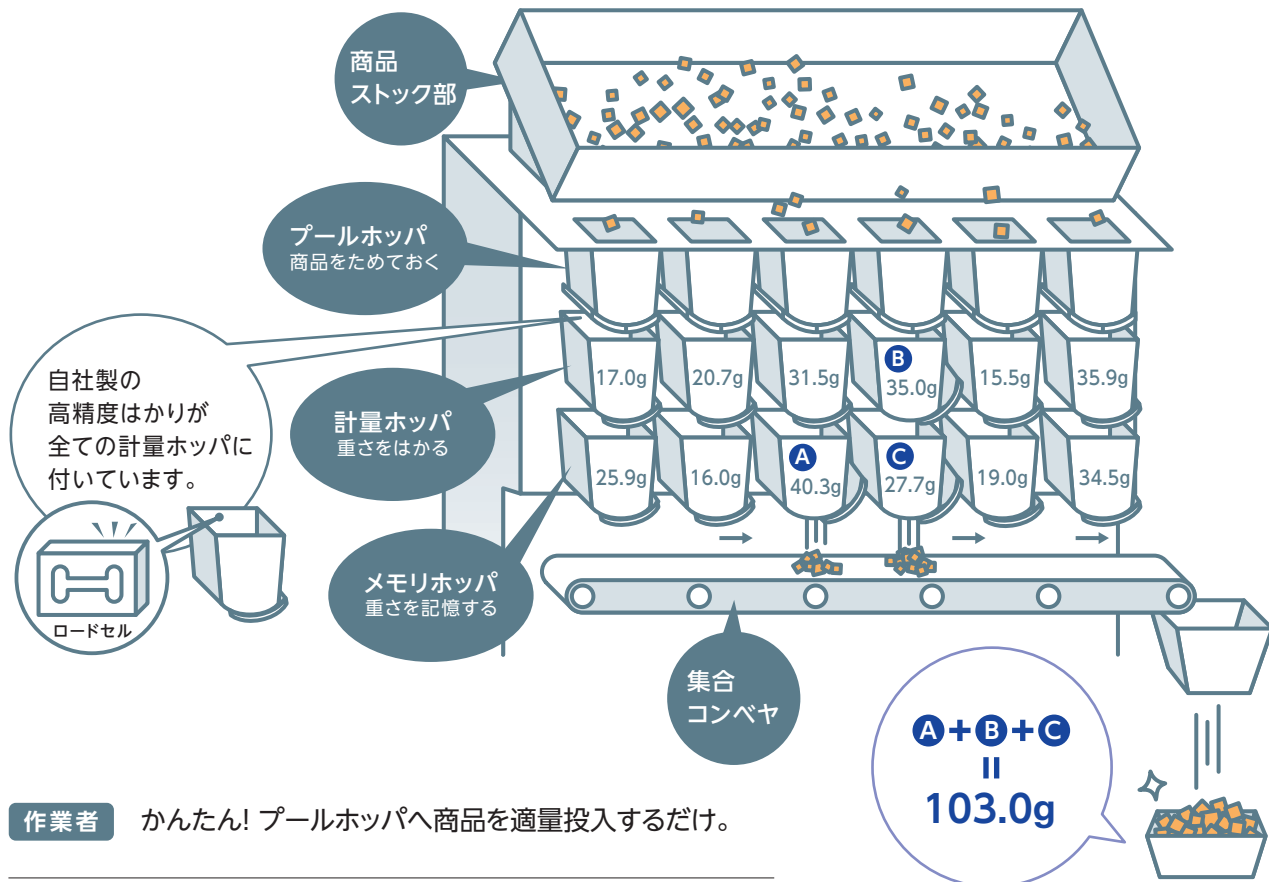

計量機

- ① プールホッパは商品が入った状態で待機。
- ② 計量ホッパが空であれば商品を受け渡す。
- ③ **組み合わせ計量(イシダが生んだ世界初の技術)**を行う
計量ホッパ・メモリホッパから目標質量値に最も近い組み合わせを自動で選んで排出。
- ④ 集合コンベヤであつめて、充填!!

あらゆる食品に対応!



パスタ



カット野菜



総菜



漬物

清掃しやすい構造で多品種少量生産をサポート

清掃部品は工具無しで簡単に取り外せるので、短時間で段取り替えができ、多品種少量生産のお客様をサポートします。また本体は防水仕様のため、丸洗いができます。

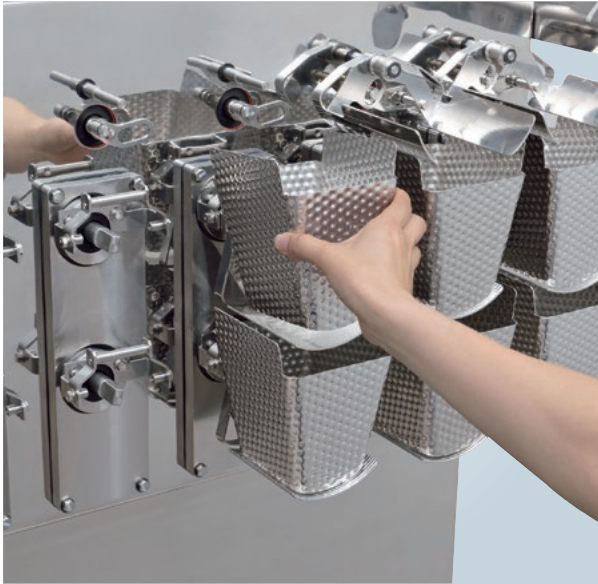

ホoppa取り外し

※写真のステンレス製ホoppaはオプションです。

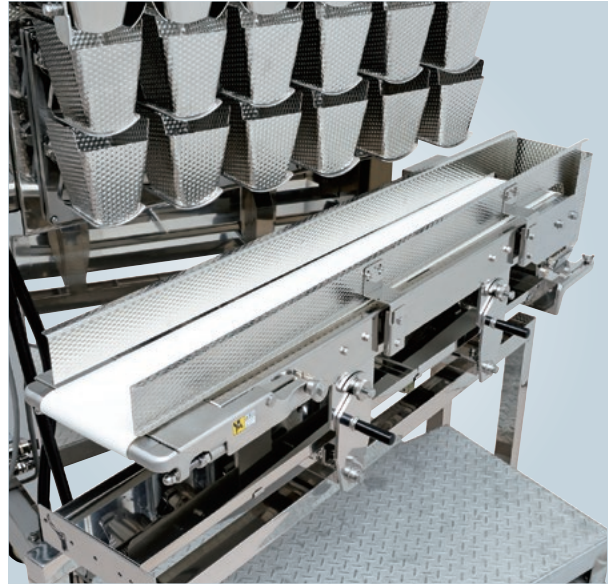

コンベヤ引き出し・ベルト着脱可能

タッチパネルでかんたん操作

10.4インチのフルカラータッチパネルで初めての方でも操作がしやすく、安心です。



操作部

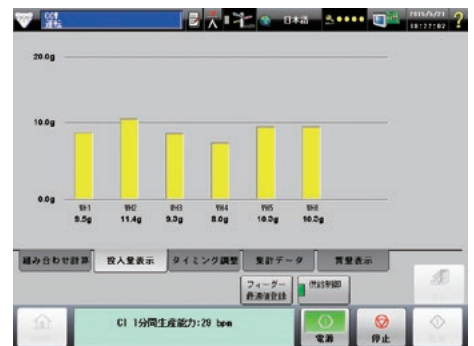

投入量表示

各計量ホoppaへの商品の投入結果がグラフ化されて一目でわかるので、投入もかんたんです。

標準仕様

型式	CCW-RVE-106WB-S/08-WP-C	
秤量	500g (400g/ヘッド)	1000g (800g/ヘッド)
最小表示	0.1g	0.2g
計量範囲*1	20g~500g	20g~1000g
計量容積*1	最大1200cc	
計量能力*1	最高30回/分	
計量精度*1	1~3g	2~5g
保護構造*2	IP66相当	
表示部	カラー液晶	
予約機能	200種類	
電源	単相AC200V±10% 3.5A 0.5kw 50/60Hz 単相AC100V±10% 7.0A 0.5kw 50/60Hz	
エア消費量*3	110ℓ/分 (ANR) 0.01~0.02MPa	

※1) 1回の計量範囲です。また、被計量物の形状・条件および供給状態により異なります。

※2) 社内基準による

※3) エアパージ必要時(オプション)

連動ソフトウェア

予約交信

オプション

- 一台の操作で連動した全ての機器の設定変更ができます。
- 商品切替時の人的操作ミスを減らして作業性・生産性を向上します。

包装機を起点に商品AをBに変更する場合

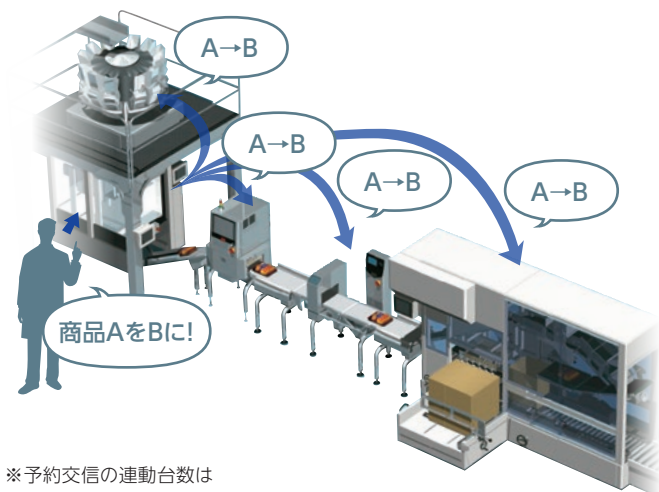

※予約交信の連動台数は

- 縦ピロー包装機から予約変更する場合 …6台まで(包装機含む)
- 組み合わせ計量機から予約変更する場合 …3台まで(計量機含む)

※本カタログ記載の内容は2022年8月31日時点のものです。

※カタログに記載されている会社名および商品名は各社の商標または登録商標です。

※このカタログに記載されている商品写真は実際の色とは異なる場合がありますので予めご了承ください。

※このカタログに記載されている外観・仕様は改善のため予告なしに変更することがあります。



株式会社イシダ

東京支社 東京都板橋区板橋1丁目52番1号 〒173-0004 TEL.(03)3962-4300(直)
大阪支店 大阪府吹田市江の木町26番20号 〒564-0053 TEL.(06)6310-9282(直)

取扱店

外形寸法

(単位: mm)

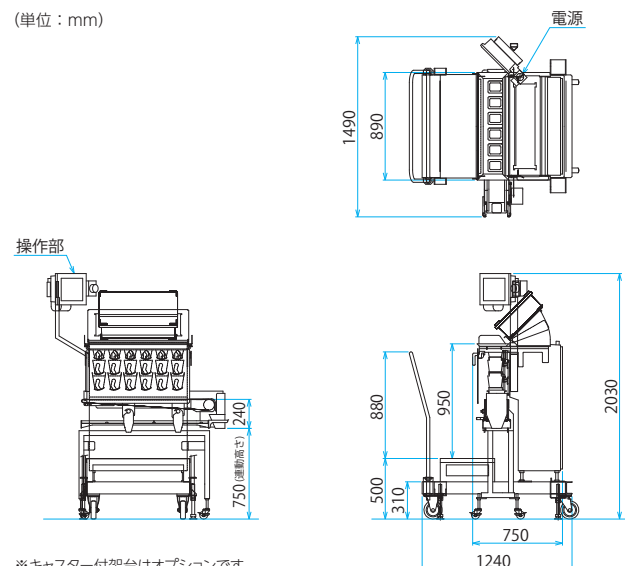

※キャスター付架台はオプションです。

生産・品質管理システム

i-FORT

オプション

- 計量や検査データを収集し、保存してトレーサビリティをサポートします。
- ラインの機器稼働状態を監視して生産上の課題分析をサポートします。
- 生産ラインの「見える化」を実現します。



イシダは独自の充実したアフターサービス体制を確立。メンテナンスはもとより、ソフト活用やシステム展開のご相談など、ユーザーの皆様のあらゆるご要望に、迅速、的確に対応しています。

イシダグループ
国内拠点はこちら

